

PR
electronics



5 7 1 4

**Indicateur
programmable à LED**

No 5714V103-FR

A partir du no de série

121496001 (A+B)

131077001 (C+D)



- DK** ▶ PR electronics A/S tilbyder et bredt program af analoge og digitale signalbehandlingsmoduler til industriel automation. Programmet består af Isolatorer, Displays, Ex-barrierer, Temperaturtransmittere, Universaltransmittere mfl. Vi har modulerne, du kan stole på i selv barske miljøer med elektrisk støj, vibrationer og temperaturudsving, og alle produkter opfylder de strengeste internationale standarder. Vores motto »Signals the Best« er indbegrebet af denne filosofi - og din garanti for kvalitet.
- UK** ▶ PR electronics A/S offers a wide range of analog and digital signal conditioning devices for industrial automation. The product range includes Isolators, Displays, Ex Interfaces, Temperature Transmitters, and Universal Devices. You can trust our products in the most extreme environments with electrical noise, vibrations and temperature fluctuations, and all products comply with the most exacting international standards. »Signals the Best« is the epitome of our philosophy - and your guarantee for quality.
- FR** ▶ PR electronics A/S offre une large gamme de produits pour le traitement des signaux analogiques et numériques dans tous les domaines industriels. La gamme de produits s'étend des transmetteurs de température aux afficheurs, des isolateurs aux interfaces SI, jusqu'aux modules universels. Vous pouvez compter sur nos produits même dans les conditions d'utilisation sévères, p.ex. bruit électrique, vibrations et fluctuations de température. Tous nos produits sont conformes aux normes internationales les plus strictes. Notre devise »SIGNALS the BEST« c'est notre ligne de conduite - et pour vous l'assurance de la meilleure qualité.
- DE** ▶ PR electronics A/S verfügt über ein breites Produktprogramm an analogen und digitalen Signalverarbeitungsgeräte für die industrielle Automatisierung. Dieses Programm umfasst Displays, Temperaturtransmitter, Ex- und galvanische Signaltrenner, und Universalgeräte. Sie können unsere Geräte auch unter extremen Einsatzbedingungen wie elektrisches Rauschen, Erschütterungen und Temperaturschwingungen vertrauen, und alle Produkte von PR electronics werden in Übereinstimmung mit den strengsten internationalen Normen produziert. »Signals the Best« ist Ihre Garantie für Qualität!

INDICATEUR PROGRAMMABLE Á LED PREVIEW 5714

SOMMAIRE

Avertissement.....	2
Signification des symboles.....	2
Consignes de sécurité	3
Vu de la face avant et arrière	5
Application.....	6
Caractéristiques techniques.....	6
Montage.....	6
Applications.....	7
Référence de commande: 5714.....	8
Spécifications électriques.....	8
Détection erreur capteur / hors d'échelle.....	12
Connexions.....	14
Schéma de principe.....	15
Diagramme de programmation.....	17
Le menu déroulant.....	18
Configuration / mode de fonctionnement des touches.....	20
Illustration graphique de l'action de relais consigne.....	21



**INFORMA-
TIONS
GENERALES**

AVERTISSEMENT

Ce module est conçu pour supporter une connexion à des tensions électriques dangereuses. Si vous ne tenez pas compte de cet avertissement, cela peut causer des dommages corporels ou des dégâts mécaniques.

Pour éviter les risques d'électrocution et d'incendie, conformez-vous aux consignes de sécurité et suivez les instructions mentionnées dans ce guide. Vous devez vous limiter aux spécifications indiquées et respecter les instructions d'utilisation de ce module, telles qu'elles sont décrites dans ce guide.

Il est nécessaire de lire ce guide attentivement avant de mettre ce module en marche. L'installation de ce module est réservée à un personnel qualifié (techniciens). Si la méthode d'utilisation de l'équipement diffère de celle décrite par le fabricant, la protection assurée par l'équipement risque d'être altérée.



**TENSION
DANGE-
REUSE**



AVERTISSEMENT

Tant que le module n'est pas fixé, ne le mettez pas sous tensions dangereuses. L'opération suivante doit être effectuée avec le module débranché et dans un environnement exempt de décharges électrostatiques (ESD) : recherche de pannes sur le module.

Seule PR electronics SARL est autorisée à réparer le module.

SIGNIFICATION DES SYMBOLES



Triangle avec point d'exclamation : Attention ! Si vous ne respectez pas les instructions, la situation pourrait être fatale.



Le signe CE indique que le module est conforme aux exigences des directives.

CONSIGNES DE SECURITE

DEFINITIONS

Les gammes de tensions dangereuses sont les suivantes : de 75 à 1500 Vcc et de 50 à 1000 Vca. Les techniciens sont des personnes qualifiées qui sont capables de monter et de faire fonctionner un appareil, et d'y rechercher les pannes, tout en respectant les règles de sécurité. Les opérateurs, connaissant le contenu de ce guide, règlent et actionnent les boutons ou les potentiomètres au cours des manipulations ordinaires.

RECEPTION ET DEBALLAGE

Déballer le module sans l'endommager. Il est recommandé de conserver l'emballage du module tant que ce dernier n'est pas définitivement monté. A la réception du module, vérifiez que le type de module reçu correspond à celui que vous avez commandé.

ENVIRONNEMENT

N'exposez pas votre module aux rayons directs du soleil et choisissez un endroit à humidité modérée et à l'abri de la poussière, des températures élevées, des chocs et des vibrations mécaniques et de la pluie. Le cas échéant, des systèmes de ventilation permettent d'éviter qu'une pièce soit chauffée au-delà des limites prescrites pour les températures ambiantes.

Tous les modules appartiennent à la catégorie d'installation II, au degré de pollution 1 et à la classe d'isolation II.

MONTAGE

Il est conseillé de réserver le raccordement du module aux techniciens qui connaissent les termes techniques, les avertissements et les instructions de ce guide et qui sont capables d'appliquer ces dernières.

Si vous avez un doute quelconque quant à la manipulation du module, veuillez contacter votre distributeur local. Vous pouvez également vous adresser à

PR electronics SARL
www.prelectronics.fr

Le montage et le raccordement du module doivent être conformes à la législation nationale en vigueur pour le montage de matériaux électriques, par exemple, diamètres des fils, fusibles de protection et implantation des modules. Les connexions des alimentations et des entrées / sorties sont décrites dans le schéma de principe de la fiche technique et sur l'étiquette de la face latérale du module.

Les instructions suivantes s'appliquent aux modules fixes connectés en tensions dangereuses :

Le fusible de protection doit être de 10 A au maximum. Ce dernier, ainsi que l'interrupteur général, doivent être facilement accessibles et à proximité du module. Il est recommandé de placer sur l'interrupteur général une étiquette indiquant que ce dernier mettra le module hors tension.

CONDITIONS D'INSTALLATION UL :

Pour utilisation sur une surface plane d'une boîte type 1

N'utilisez que de conducteurs de cuivre 60/75°C

Degré de protection (seulement face avant) Type 4X, UL50E

Température ambiante max. 60°C

Taille max. des fils, borne 41...46 AWG 30-16

Taille max. des fils, autres AWG 30-12

No du fichier UL E248256

ETALONNAGE ET REGLAGE

Lors des opérations d'étalonnage et de réglage, il convient d'effectuer les mesures et les connexions des tensions externes en respectant les spécifications mentionnées dans ce guide.

Les techniciens doivent utiliser des outils et des instruments pouvant être manipulés en toute sécurité.

MANIPULATIONS ORDINAIRES

Les opérateurs sont uniquement autorisés à régler et faire fonctionner des modules qui sont solidement fixés sur des platines des tableaux, ect., afin d'écartier les risques de dommages corporels. Autrement dit, il ne doit exister aucun danger d'électrocution et le module doit être facilement accessible.

MAINTENANCE ET ENTRETIEN

Une fois le module hors tension, prenez un chiffon imbibé d'eau distillée pour le nettoyer.

LIMITATION DE RESPONSABILITE

Dans la mesure où les instructions de ce guide ne sont pas strictement respectées par le client, ce dernier n'est pas en droit de faire une réclamation auprès de PR electronics SARL, même si cette dernière figure dans l'accord de vente conclu.

VU DE LA FACE AVANT ET ARRIÈRE



Figure 1: Face avant du PReview 5714

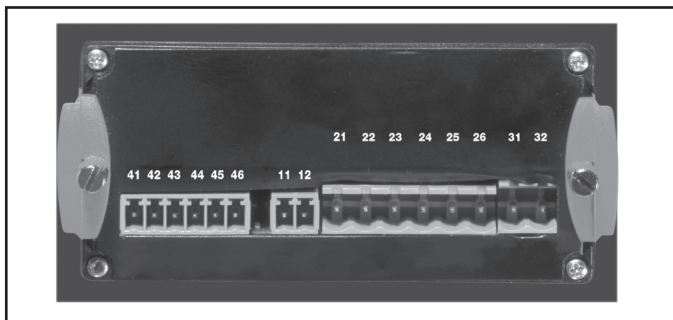

Figure 2: Face arrière du PReview 5714

INDICATEUR PROGRAMMABLE Á LED PREVIEW 5714

- *Indicateur 4 digits á LED de 14 segments*
- *Entrée mA, V, potentiomètre, Ohm, RTD et TC*
- *2 relais et une sortie analogique*
- *Alimentation universelle*
- *Programmable en façade*

Application

- Indicateur digitale de signaux courant, tension, résistance, température ou potentiomètre.
- Contrôle de procédés avec 2 paires de relais libres de potentiel et/ou une sortie analogique.
- Pour utilisation locale en milieu très humide et conçu avec une protection spéciale à l'épreuve de jets d'eau.

Caractéristiques techniques

- Indicateur 4 digits à LED avec des digits de 13,8 mm de 14 segments. Lecture maxi. de -1 999...9 999 avec la programmation de la position de la virgule, indication d'état des relais ON/OFF.
- Grâce au clavier en façade tous les paramètres peuvent-être réglés quelle que soit l'application.
- Le PR 5714 est disponible complètement configuré.
- Des textes d'aide en huit langues peuvent être sélectionnés dans un point du menu.
- Dans les versions avec relais l'utilisateur peut réduire les temps des tests lors de son l'installation en activant ou désactivant chaque relais indépendamment du signal d'entrée.

Montage

- Montage en face avant tableau. Un joint d'étanchéité inclus doit être maintenu entre la découpe du panneau et l'avant de l'indicateur pour obtenir un degré de protection d'IP65 (type 4X). En option le PReview 5714 est disponible avec une protection spéciale à l'épreuve des jets d'eau protégeant l'indicateur de conditions d'utilisation sévères

APPLICATIONS

Signaux d'entrée :

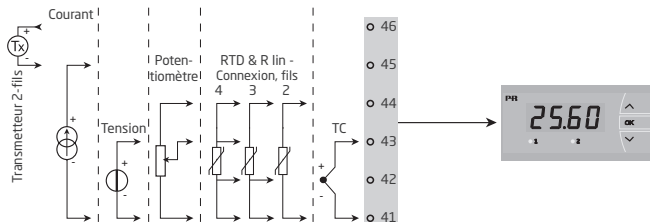

Signaux de sortie :

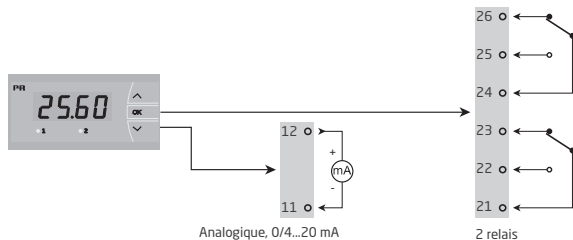

Alimentation :

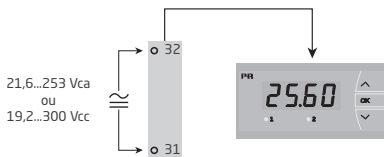

Référence de commande: 5714

Type	Version
5714	Standard.....: A
	2 relais.....: B
	Sortie analogique.....: C
	Sortie analogique et 2 relais.: D

Merci de commander séparément le capot étanche. No de commande 8335.

Spécifications électriques

Plage de température :

-20°C à +60°C

Spécifications communes :

Tension d'alimentation universelle 21,6...253 Vca, 50...60 Hz ou
19,2...300 Vcc

Consommation:

Type	Consommation interne	Consommation max.
5714A	2,2 W	2,5 W
5714B/C	2,7 W	3,0 W
5714D	3,2 W	3,5W

Tension d'isolation, test / opération 2,3 kVca / 250 Vca

Rapport signal / bruit..... Min. 60 dB (0...100 kHz)

Temps de réponse (0...90%, 100...10%), programmable:

 Entrée température..... 1...60 s

 Entrée mA / V / mV 0,4...60 s

Température d'étalonnage..... 20...28°C

Précision, la plus grande des valeurs générales et de base :

Valeurs générales		
Type d'entrée	Précision absolue	Coefficient de température
Tous	≤ ±0,1% de la valeur	≤ ±0,01% de la valeur / °C

Valeurs de base		
Type d'entrée	Précision de base	Coefficient de température
mA	$\leq \pm 4 \mu\text{A}$	$\leq \pm 0.4 \mu\text{A} / ^\circ\text{C}$
Volt	$\leq \pm 20 \mu\text{V}$	$\leq \pm 2 \mu\text{V} / ^\circ\text{C}$
Pt100	$\leq \pm 0.2^\circ\text{C}$	$\leq \pm 0.01^\circ\text{C} / ^\circ\text{C}$
Résistance linéaire	$\leq \pm 0.1 \Omega$	$\leq \pm 0.01 \Omega / ^\circ\text{C}$
Potentiomètre	$\leq \pm 0.1 \Omega$	$\leq \pm 0.01 \Omega / ^\circ\text{C}$
Type TC: E, J, K, L, N, T, U	$\leq \pm 1^\circ\text{C}$	$\leq \pm 0.05^\circ\text{C} / ^\circ\text{C}$
TC type: R, S, W3, W5, LR	$\leq \pm 2^\circ\text{C}$	$\leq \pm 0.2^\circ\text{C} / ^\circ\text{C}$
TC type: B 85...200°C	$\leq \pm 4^\circ\text{C}$	$\leq \pm 0.4^\circ\text{C} / ^\circ\text{C}$
TC type: B 200...1820°C	$\leq \pm 2^\circ\text{C}$	$\leq \pm 0.2^\circ\text{C} / ^\circ\text{C}$
Immunité CEM..... < $\pm 0,5\%$ de la valeur		

Tensions auxiliaires :

Alim. 2-fils (borne 46...45).....	25...15 Vcc / 0...20 mA
Vibration.....	IEC 60068-2-6 Test FC
2...13,2 Hz.....	$\pm 1 \text{ mm}$
13,2...100 Hz.....	$\pm 0,7 \text{ g}$
Taille max. des fils, borne 41...46.....	1 x 1,5 mm ² fil multibrins
Taille max. des fils, autres.....	1 x 2,5 mm ² fils multibrins
Humidité relative.....	< 95% HR (sans cond.)
Dimensions (HxLxP).....	48 x 96 x 120 mm
Dimensions découpe.....	44,5 x 91,5 mm
Degré de protection (montage tableau).....	IP65 / Type 4X, UL50E
Poids.....	230 g

Entrée RTD, résistance linéaire et potentiomètre :

Type d'entrée	Temp. min	Temp. max	Standard
Pt10...Pt1000	-200°C	+850°C	IEC 60751
Ni50...Ni1000	-60°C	+250°C	DIN 43760
Cu10...Cu100	-200°C	+260°C	$\alpha = 0,00427$
Lin. R	0 Ω	10000 Ω	-
Potentiomètre	10 Ω	100 k Ω	-

Entrée pour types RTD :

Pt10, Pt20, Pt50, Pt100, Pt200, Pt250, Pt300, Pt400, Pt500, Pt1000, Ni50, Ni100, Ni120, Ni1000, Cu10, Cu20, Cu50, Cu100

Résistance de ligne max. par fil, RTD..... 50 Ω

Courant de capteur, RTD..... Nom. 0,2 mA

Effet de la résistance de ligne

3- / 4-fils, RTD..... < 0,002 Ω / Ω

Détection de rupture capteur, RTD..... Oui

Détection de court circuit, RTD..... < 15 Ω

Entrée TC :

Type	Temp. min.	Temp. max.	Standard
B	0°C	+1820°C	IEC 60584-1
E	-100°C	+1000°C	IEC 60584-1
J	-100°C	+1200°C	IEC 60584-1
K	-180°C	+1372°C	IEC 60584-1
L	-200°C	+900°C	DIN 43710
N	-180°C	+1300°C	IEC 60584-1
R	-50°C	+1760°C	IEC 60584-1
S	-50°C	+1760°C	IEC 60584-1
T	-200°C	+400°C	IEC 60584-1
U	-200°C	+600°C	DIN 43710
W3	0°C	+2300°C	ASTM E988-90
W5	0°C	+2300°C	ASTM E988-90
LR	-200°C	+800°C	GOST 3044-84

Compensation de soudure froide (CJC)

par capteur interne..... $\pm(2,0^{\circ}\text{C} + 0,4^{\circ}\text{C} * \Delta t)$

Δt = température interne - température ambiante

Détection de rupture capteur,

tous types de TC Oui

Courant de capteur :

Pendant la détection Nom. 2 μA

Si non 0 μA

Entrée courant :

Gamme de mesure..... 0...20 mA

Plages de mesure programmables..... 0...20 et 4...20 mA

Résistance d'entrée Nom. 20 Ω + PTC 25 Ω

Détection d'erreur capteur :

interruption de la boucle 4...20 mA..... Oui

Entrée tension:

Gamme de mesure.....	0...12 Vcc
Plages de mesure programmables.....	0...1 / 0,2...1 / 0...10 / 2...10 Vcc
Résistance d'entrée	Nom. 10 M Ω

Sorties:**Affichage:**

Résolution d'affichage.....	-1999...9999 (4 chiffres)
Point décimal	Programmable
Hauteur des chiffres	13,8 mm
Mise à jour indicateur.....	2,2 fois / s
Si l'entrée mesurée est hors de la plage d'entrée configurée, il sera affiché :.....	Texte descriptif

Sortie courant:

Gamme de mesure (EC)	0...20 mA
Plages de mesure programmables.....	0...20 / 4...20 / 20...0 / 20...4 mA
Charge max	20 mA / 800 Ω / 16 Vcc
Stabilité sous charge.....	\leq 0,01% de l'EC / 100 Ω
Détection de rupture capteur.....	0 / 3,5 / 23 mA / sans
NAMUR NE 43 Haut / bas d'échelle	23 mA / 3,5 mA
Limite de sortie:	
signal 4...20 et 20...4 mA.....	3,8...20,5 mA
signal 0...20 et 20...0 mA.....	0...20,5 mA
Limite de courant.....	\leq 28 mA

Sorties relais:

Fonction de relais	Consigne
Hystérésis	0...100%
Délai ON / OFF	0...3600 s
Action en cas de rupture	Ouverture / fermeture / maintien
Tension max.....	250 VRMS
Courant max.....	2 A / AC
Puissance ca max.	500 VA
Courant max. à 24 Vcc.....	1 A

Approbation marine:

Det Norske Veritas, Ships & Offshore.....	Standard for Certification No. 2.4
---	------------------------------------

Agréments et homologations:

	Standard:
CEM 2004/108/CE	EN 61326-1
DBT 2006/95/CE	EN 61010-1
UL, Standard for Safety	UL 508
EAC TR-CU 020/2011.....	EN 61326-1

Détection erreur capteur / hors d'échelle

Différentes vérifications erreur capteur dans les 5714 :		
Variante :	Configuration	Détection erreur capteur :
5714A	Toujours :	ON
5714B	ERR1=NONE, ERR2=NONE :	OFF
	Autre :	ON
5714C	O.ERR=NONE :	OFF
	Autre :	ON
5714D	ERR1=NONE, ERR2=NONE, O.ERR=NONE :	OFF
	Autre :	ON

Indication de dépassement d'échelle (IN.LO, IN.HI) :			
En dépassement de l'échelle définie du convertisseur A/D ou des standards températures.			
Entrée	Plage	Indication	Limite
VOLT	0...1 V / 0,2...1 V	IN.LO	< -25 mV
		IN.HI	> 1,2 V
	0...10 V / 2...10 V	IN.LO	< -25 mV
		IN.HI	> 12 V
CURR	0...20 mA / 4...20 mA	IN.LO	< -1,05 mA
		IN.HI	> 25,05 mA
POTM	-	IN.LO	< -0,5%
		IN.HI	> 100,5%
TEMP	TC / RTD	IN.LO	< plage de température
		IN.HI	> plage de température
LIN R	0...800 ohm	IN.LO	< 0 ohm
		IN.HI	> 1 kohm
	0...10 kohm	IN.LO	< 0 ohm
		IN.HI	> 15 kohm

Détection erreur capteur (SE.BR, SE.SH):			
Entrée	Plage	Indication	Limite
CURR	Rupture de boucle (4..20mA)	SE.BR	<= 3,6 mA; > = 21 mA
TEMP	TC	SE.BR	> ca. 750 kohm / (1,25 V)
	RTD, 2-, 3- & 4-wire Pas de SE.SH pour Cuxx, Pt10, Pt20 et Pt50	SE.BR	> 12 kohm
		SE.SH	< 15 ohm
LIN R	0...800 ohm	SE.BR	> 875 ohm
	0...10 kohm	SE.BR	> 12 kohm

Affichage en dessous du mini. / au-dessus du maxi. (-1.9.9.9, 9.9.9.9):			
Entrée	Plage	Indication	Limite
CURR VOLT	Toutes	-1.9.9.9	Indication <-1999
		9.9.9.9	Indication >9999
LIN R	Toutes	-1.9.9.9	Indication <-1999
		9.9.9.9	Indication >9999
POTM	-	-1.9.9.9	Indication <-1999
		9.9.9.9	Indication >9999

Indication erreur matériel		
Recherche erreurs	Indication	Causes des erreurs
Vérification de la communication entre l'UC / ADC	HW.ER	Erreur permanente l'ADC
Vérification de la compensation interne CSF	CJ.ER	Défaut capteur CJC
Vérification complète de la mémoire RAM	RA.ER	Erreur dans la mémoire RAM
Vérification complète l'EEPROM	EE.ER	Erreur dans l'EEPROM

! Les indications d'erreur clignotent toutes les secondes. Un texte d'aide explique l'erreur.

CONNEXIONS

Entrées:

RTD & R Lin, 2-fils

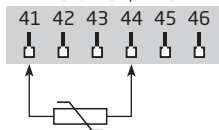

RTD & R Lin, 3-fils

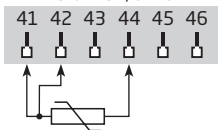

RTD & R Lin, 4-fils

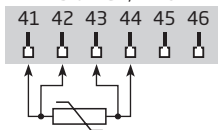

TC

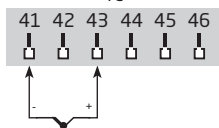

Transmetteur 2-fils

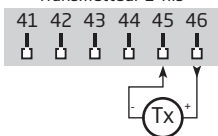

Courant

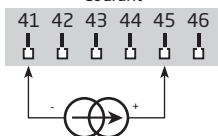

Tension

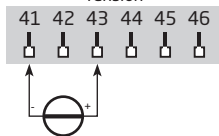

Potentiomètre

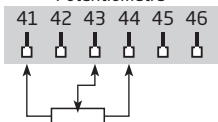

Sorties:

Alimentation:

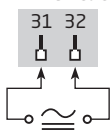

Courant

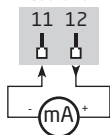

Relais



SCHÉMA DE PRINCIPE



Power up

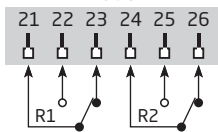
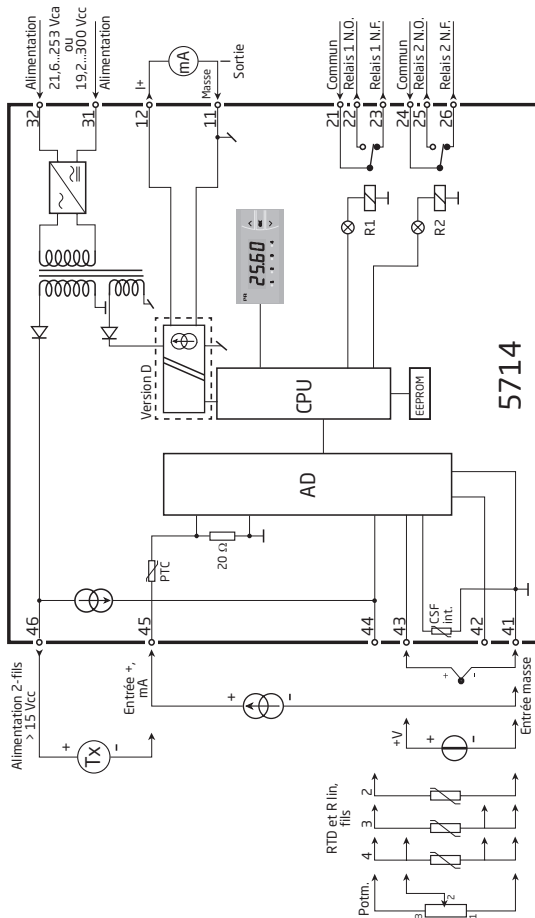
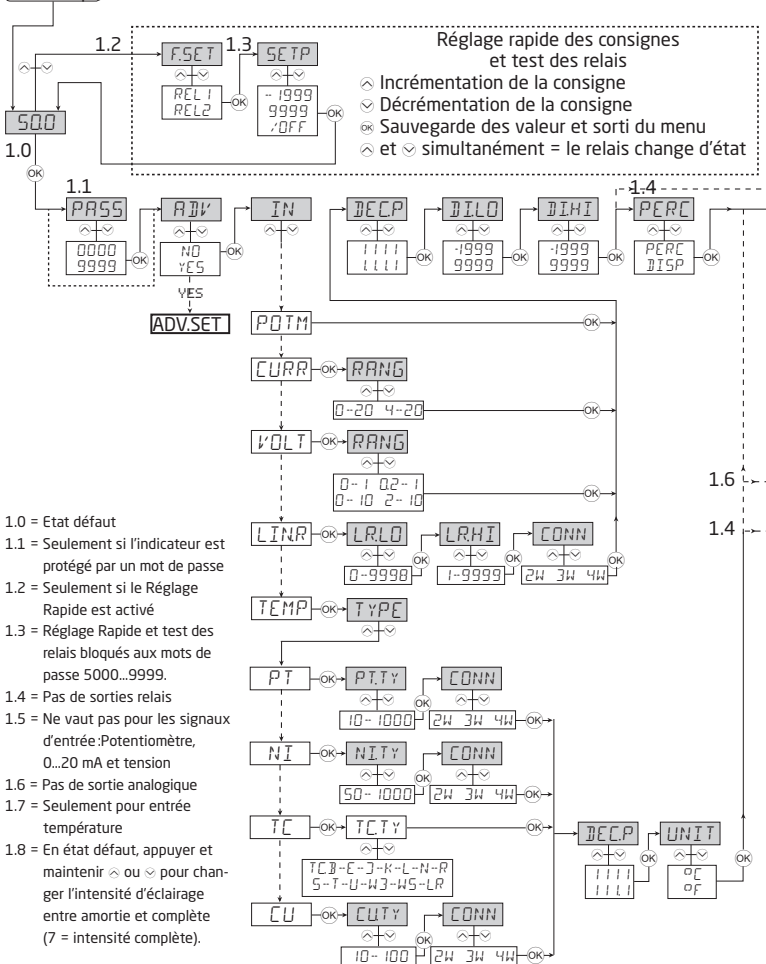

1.0 = Etat défaut

1.1 = Seulement si l'indicateur est protégé par un mot de passe

1.2 = Seulement si le Réglage Rapide est activé

1.3 = Réglage Rapide et test des relais bloqués aux mots de passe 5000...9999.

1.4 = Pas de sorties relais

1.5 = Ne vaut pas pour les signaux d'entrée: Potentiomètre, 0...20 mA et tension

1.6 = Pas de sortie analogique

1.7 = Seulement pour entrée température

1.8 = En état défaut, appuyer et maintenir ⤴ ou ⤵ pour changer l'intensité d'éclairage entre amortie et complète (7 = intensité complète).

DIAGRAMME DE PROGRAMMATION

Si aucune touche n'est actionnée pendant une période de 2 minutes, l'affichage retourne sur l'état défaut 1.0 sans sauvegarde des modifications éventuelles apportées à la configuration.

- ⊕ Incrémenter la valeur / choisir paramètre suivant
- ⊖ Décrémenter la valeur / choisir paramètre précédent
- ⊙ Valider les valeurs choisies et procéder au menu suivant

Maintien de ⊙ Retour au menu précédent / retour au menu 1.0 sans sauvegarde

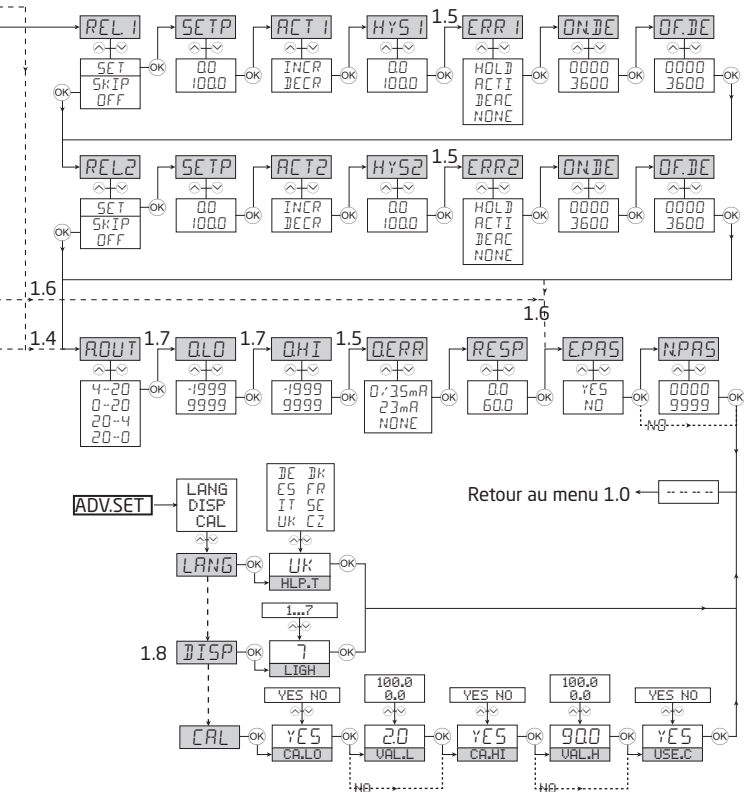

LE MENU DÉROULANT

Affichaeur en état défaut xxxx, erreur hardware :

SE.BR --> RUPTURE CAPTEUR
 SE.SH --> COURT-CIRCUIT CAPTEUR
 IN.HI --> VALEUR ENTREE HAUTE HORS SPEC.
 IN.LO --> VALEUR ENTREE BASSE HORS SPEC.
 9.9.9.9 --> AFFICHAGE HORS ECHELLE HAUTE
 -1.9.9.9 --> AFFICHAGE HORS ECHELLE BASSE
 Hw.ER --> ERREUR HARDWARE
 EE.ER --> ERREUR EEPROM -
 RA.ER --> ERREUR MEMOIRE RAM
 CJ.ER --> ERREUR CAPTEUR CSF

Réglage rapide des consignes (réglage permis) :

F.SET
 REL1 --> MENU REGLAGE RAPIDE -
 REL2 --> CHOIX RELAIS

SETP
 xxxx --> CONSIGNE RELAIS -
 OK POUR SAUVEGARDER

Réglage rapide des consignes (réglage non permis) :

SETP
 xxxx --> CONSIGNE RELAIS -
 LECTURE SEULEMENT

Menus de configuration :

ADV
 YES --> ALLER DANS MENU DE CONFIGURATION
 NO --> AVANCEE

PASS
 xxxx --> ENTRER MOT DE PASSE CORRECT

IN
 CLIN* --> TEXTE INTRODUIT PAR L'UTILISATEUR
 EN PRESET

CURR --> ENTREE COURANT
 VOLT --> ENTREE TENSION
 POTM --> ENTREE POTENTIOMETRIQUE
 LIN.R --> ENTREE RESISTANCE LINEAIRE
 TEMP --> ENTREE TEMPERATURE

RANG Quand courant est sélectionné :
 0-20 --> PLAGE D'ENTREE EN mA
 4-20 --> PLAGE D'ENTREE EN mA

RANG Quand volt est sélectionné :
 0-10 --> PLAGE D'ENTREE EN VOLT
 2-10 --> PLAGE D'ENTREE EN VOLT
 0.0-1 --> PLAGE D'ENTREE EN VOLT
 0.2-1 --> PLAGE D'ENTREE EN VOLT

LR.LO
 xxxx --> REGLER VALEUR DE RESISTANCE
 BASSE

LR.HI
 xxxx --> REGLER VALEUR DE RESISTANCE
 HAUTE

DEC.P
 1111 --> POSITION DU POINT DECIMAL
 111.1 --> POSITION DU POINT DECIMAL
 11.11 --> POSITION DU POINT DECIMAL
 1.111 --> POSITION DU POINT DECIMAL

DI.LO
 xxxx --> AFFICHAGE BAS D'ECHELLE

DI.HI
 xxxx --> AFFICHAGE HAUT D'ECHELLE

REL.U
 PERC --> REGLAGE DES CONSIGNES EN
 POURCENTAGE
 DISP --> REGLAGE CONSIGNES EN VALEUR
 D'AFFICHAGE

TYPE
 CU --> SELECTIONNER TYPE DE CAPTEUR CU
 PT --> SELECTIONNER TYPE DE CAPTEUR PT
 NI --> SELECTIONNER TYPE DE CAPTEUR NI
 TC --> SELECTIONNER TYPE DE CAPTEUR TC

CU.TY
 10 --> SELECTIONNER TYPE DE CAPTEUR CU
 20 --> SELECTIONNER TYPE DE CAPTEUR CU
 50 --> SELECTIONNER TYPE DE CAPTEUR CU
 100 --> SELECTIONNER TYPE DE CAPTEUR CU

PT.TY
 10 --> SELECTIONNER TYPE DE CAPTEUR PT
 20 --> SELECTIONNER TYPE DE CAPTEUR PT
 50 --> SELECTIONNER TYPE DE CAPTEUR PT
 100 --> SELECTIONNER TYPE DE CAPTEUR PT
 200 --> SELECTIONNER TYPE DE CAPTEUR PT
 250 --> SELECTIONNER TYPE DE CAPTEUR PT
 300 --> SELECTIONNER TYPE DE CAPTEUR PT
 400 --> SELECTIONNER TYPE DE CAPTEUR PT
 500 --> SELECTIONNER TYPE DE CAPTEUR PT
 1000 --> SELECTIONNER TYPE DE CAPTEUR PT

NI.TY
 50 --> SELECTIONNER TYPE DE CAPTEUR NI
 100 --> SELECTIONNER TYPE DE CAPTEUR NI
 120 --> SELECTIONNER TYPE DE CAPTEUR NI
 1000 --> SELECTIONNER TYPE DE CAPTEUR NI

CONN Quand capteurs Cu/Pt/Ni sont sélectionnés :
 2W --> SELECT. CONNEXION CAPTEUR 2-FILS
 3W --> SELECT. CONNEXION CAPTEUR 3-FILS
 4W --> SELECT. CONNEXION CAPTEUR 4-FILS

TC.TY
 TC. B --> SELECTIONNER TYPE DE CAPTEUR TC
 TC. E --> SELECTIONNER TYPE DE CAPTEUR TC
 TC. J --> SELECTIONNER TYPE DE CAPTEUR TC
 TC. K --> SELECTIONNER TYPE DE CAPTEUR TC
 TC. L --> SELECTIONNER TYPE DE CAPTEUR TC
 TC. N --> SELECTIONNER TYPE DE CAPTEUR TC
 TC. R --> SELECTIONNER TYPE DE CAPTEUR TC
 TC. S --> SELECTIONNER TYPE DE CAPTEUR TC
 TC. T --> SELECTIONNER TYPE DE CAPTEUR TC
 TC. U --> SELECTIONNER TYPE DE CAPTEUR TC
 TC.W3 --> SELECTIONNER TYPE DE CAPTEUR TC
 TC.W5 --> SELECTIONNER TYPE DE CAPTEUR TC
 TC.LR --> SELECTIONNER TYPE DE CAPTEUR TC

DEC.P Quand température est sélectionné :
 1111 --> POSITION DU POINT DECIMAL
 111.1 --> POSITION DU POINT DECIMAL

UNIT °C	--> AFFICHAGE ET CONFIG. RELAIS EN CELSIUS	O.HI xxxx	--> VAL. POUR 100 POUR 100 DE LA SORTIE
°F	--> AFFICHAGE ET CONFIG. RELAIS EN FAHRENHEIT	O.ERR 23 mA	--> NAMUR NE43 HAUT EN CAS D'ERREUR
REL1 SET	--> ENTRER CONSIGNE RELAIS 1	3,5 mA	--> NAMUR NE43 BAS EN CAS D'ERREUR
SKIP	--> PASSER CONFIGURATION RELAIS 1	0mA	--> BAS D'ECHELLE EN CAS D'ERREUR
OFF	--> RELAIS 1 INACTIF	NONE	--> ACTION NONDEFINIE EN CAS D'ERREUR
SETP xxxx	--> CONSIGNE RELAIS	RESP xxx.x	--> TEMPS DE REPONSE SORTIE ANALOG. EN SEC.
ACT1 INCR	--> ACTION CROISSANTE	E.PAS NO	--> ACTIVER LA PROTECTION PAR MOT DE PASSE
DECR	--> ACTION DECROISSANTE	YES	
HYS1 xxxx	--> HYSTERESIS RELAIS	N.PAS xxxx	--> ENTRER LE NOUVEAU MOT DE PASSE
ERR1 HOLD	--> MAINTIEN POS. REL. EN CAS D'ERREUR	ADV MENU:	
ACTI	--> ACTIVER LE RELAIS EN CAS D'ERREUR	LANG	--> ENTER LANGUAGE SETUP
DEAC	--> DESACTIVER RELAIS EN CAS D'ERREUR	DISP	--> ENTER DISPLAY SETUP
NONE	--> ACTION NONDEFINIE EN CAS D'ERREUR	CAL	--> PERFORM PROCESS CALIBRATION
ON.DE xxxx	--> DELAI ACTIVATION RELAIS EN SEC.	HLP.T DE	--> DE - WAEHLE DEUTSCHEN HILFETEXT
OF.DE xxxx	--> DELAI DESACTIVATION RELAIS EN SEC.	DK	--> DK - VAE LG DANSK HJAE LPETEKST
REL2 SET	--> ENTRER CONSIGNE RELAIS 2	ES	--> ES - SELECCIONAR TEXTO DE AYUDA EN ESPANOL
SKIP	--> PASSER CONFIGURATION RELAIS 2	FR	--> FR - SELECTION TEXTE D'AIDE EN FRANCAIS
OFF	--> RELAIS 2 INACTIF	IT	--> IT - SELEZIONARE TESTI DI AIUTO ITALIANI
SETP xxxx	--> CONSIGNE RELAIS	SE	--> SE - VALJ SVENSK HJALPTEXT
ACT2 INCR	--> ACTION CROISSANTE	UK	--> UK - SELECT ENGLISH HELPTEXT
DECR	--> ACTION DECROISSANTE	CZ	--> CZ - VYBER CESKOU NAPOVEDU
HYS2 xxxx	--> HYSTERESIS RELAIS	LIGH xxxx	--> AJUSTER L'INTENSITE D'ECLAIRAGE
ERR2 HOLD	--> MAINTIEN POS. REL. EN CAS D'ERREUR	CA.LO YES	--> CALIBRER ENTREE BASSE A VALEUR PROCESS?
ACTI	--> ACTIVER LE RELAIS EN CAS D'ERREUR	NO	
DEAC	--> DESACTIVER RELAIS EN CAS D'ERREUR	CA.HI YES	--> CALIBRER ENTREE HAUTE A VALEUR PROCESS?
NONE	--> ACTION NONDEFINIE EN CAS D'ERREUR	NO	
ON.DE xxxx	--> DELAI ACTIVATION RELAIS EN SEC.	VAL.L xxxx	--> REGLER VAL. DE POSITION BASSE DE CALIBRATION
OF.DE xxxx	--> DELAI DESACTIVATION RELAIS EN SEC.	VAL.H xxxx	--> REGLER VAL. DE POSITION HAUTE DE CALIBRATION
A.OUT 0-20	--> PLAGES DE SORTIE EN mA	USE.C YES	--> UTILISER VALEURS DE CALIBRATION PROCESS
4-20	--> PLAGES DE SORTIE EN mA	NO	
20-0	--> PLAGES DE SORTIE EN mA		
20-4	--> PLAGES DE SORTIE EN mA		
O.LO xxxx	--> VAL. POUR 0 POUR 100 DE LA SORTIE		

CONFIGURATION /

MODE DE FONCTIONNEMENT DES TOUCHES

Information concernant le diagramme de programmation

Généralités :

Lors de la configuration de l'indicateur vous êtes guidés tout au long des paramètres du menu; ainsi vous pouvez choisir le réglage qui correspond à votre application. Pour chaque menu il y a un texte d'aide automatique qui défile au bout de 5 secondes si aucune touche n'est activée.

La configuration se fait à l'aide de 3 touches.

- ⬆ incrémenter la valeur numérique ou choisir le paramètre suivant.
- ⬇ décrémenter la valeur numérique ou choisir le paramètre précédent.
- Ⓞ valider les valeurs choisies et fin du menu.

Si une fonction n'existe pas dans l'appareil (ex. relais d'alarme) tous les paramètres de cette fonction sont rendus inactif pour rendre l'appareil convivial et facile à programmer.

Une fois la configuration terminée et sauvegardée, l'appareil affichera «----».

En appuyant et en maintenant la touche Ⓞ l'afficheur retourne au menu précédent ou sur état défaut (1.0) sans changer de valeurs ou de paramètres.

Si aucune touche n'est actionnée pendant 2 minutes l'affichage retourne sur état défaut (1.0) sans aucune sauvegarde des modifications éventuelles apportées à la configuration.

Information complémentaire :

Réglage rapide des consignes et test des relais : Ce menu permet de changer rapidement les consignes et de tester le fonctionnement des relais.

En appuyant sur les touches ⬆ et ⬇ simultanément, l'état des relais change - Ce changement est visible grâce aux diodes en face avant de l'indicateur.

En appuyant sur la touche Ⓞ le changement de consigne est sauvegardé.

En appuyant sur la touche Ⓞ pour plus de 0,5 second, l'indicateur retourne sur l'état défaut sans aucune modification de la consigne.

Protection par mot de passe :

En utilisant un mot de passe vous empêchez l'accès aux paramètres et au menu.

Il y a deux niveaux de protection possible. Un mot de passe entre 0000...4999 vous permet d'accéder au réglage rapide et au test des relais. (L'accès à toutes les autres parties du menu est bloqué). Un mot de passe entre 5000...9999

empêche l'accès à tout le menu ainsi qu'au réglage rapide et au test des relais.

(Les consignes sont alors uniquement visibles). En utilisant le mot de passe usine 2008, toute la configuration redevient accessible.

Illustration graphique de l'action de relais consigne

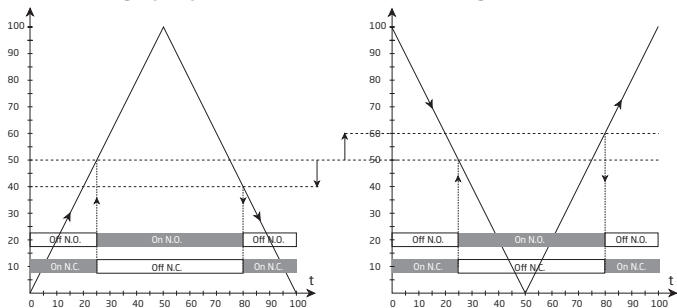



Displays Programmable displays with a wide selection of inputs and outputs for display of temperature, volume and weight, etc. Feature linearization, scaling, and difference measurement functions for programming via PReset software.



Ex interfaces Interfaces for analog and digital signals as well as HART® signals between sensors / I/P converters / frequency signals and control systems in Ex zone 0, 1 & 2 and for some devices in zone 20, 21 & 22.



Isolation Galvanic isolators for analog and digital signals as well as HART® signals. A wide product range with both loop-powered and universal isolators featuring linearization, inversion, and scaling of output signals.





























Temperature A wide selection of transmitters for DIN form B mounting and DIN rail devices with analog and digital bus communication ranging from application-specific to universal transmitters.



Universal PC or front programmable devices with universal options for input, output and supply. This range offers a number of advanced features such as process calibration, linearization and auto-diagnosis.



- 

www.preelectronics.fr

sales-fr@preelectronics.com
- 

www.preelectronics.de

sales-de@preelectronics.com
- 

www.preelectronics.es

sales-es@preelectronics.com
- 

www.preelectronics.it

sales-it@preelectronics.com
- 

www.preelectronics.se

sales-se@preelectronics.com
- 

www.preelectronics.com

sales-uk@preelectronics.com
- 

www.preelectronics.com

sales-us@preelectronics.com
- 

www.preelectronics.cn

sales-cn@preelectronics.com
- 

www.preelectronics.be

sales-be@preelectronics.com

Head office

Denmark
 PR electronics A/S
 Lerbakken 10
 DK-8410 Rønne

www.preelectronics.com
sales-dk@preelectronics.com
 tel. +45 86 37 26 77
 fax +45 86 37 30 85



QUALITY SYSTEM AND ENVIRONMENTAL
 MANAGEMENT SYSTEM
 DS/EN ISO 9001
 DS/EN ISO 14001

